

在组装前，请仔细阅读说明书并且对其内容充分的理解！

組み立てる前に、取扱説明書をよく読み、完全にその内容を理解してください！

Before assembling, please read the instructions carefully and fully understand its contents!

Flight Model
HIGH PERFORMANCE AIRCRAFT



该遥控模型不是玩具！
この無線操縦模型は玩具ではありません！
This radio control model is not a toy!



组装说明书 組立説明
INSTRUCTION MANUAL

Super
Apollo 50
7TH GENERATION

WING SPAN : 1400MM ,GP POWER : .46~.53 or EP POWER :4255Motor 5s-5000mah

ARF

ALMOST-READY-TO-FLY

Wingspan: 1400mm

Length: 1450mm

Wing Area: 35.6dm²

Weight: 2350~2490g

Wing Load: 66~69g/dm²

Engine: YS 53s or OS45~55

Motor: 4255motor Kv620 \60A ESC\5s5000

Radio: 6ch 5servos(Futaba 3175/3176)

⚠️警告

为了能够正确组装此模型，使得该模型的设计性能得到充分发挥，应该在有经验的人士的正确指导下组装。
请在儿童无法触及之处组装这架模型飞机。

在模型飞行之前，要采取充分的安全措施，你要对飞行现场的设施及人身安全负责。

飞行前要检查周围是否有无线电干扰，请您遵守国家有关无线电管理条例。

在组装完成后，请一直保留这本说明书以便查阅。

记住，飞行一架没有组装好伙食没有调整好的飞机模型是非常危险的！

初学者应在有经验人士的指导小飞行，切不可单独飞行。

这架飞机模型的动了是.46-.55 级的模型专用引擎，安装功率过大的引擎或者过激的飞行会导致严重的损伤或事故！

⚠️警告

この機体の性能を最大に引き出すために正しく組み立てるにはラジコン飛行機に関する経験と知識が必要です。

飛行機を組み立てる場合、小さい子供がいない場所で行ってください。

飛行機を動作させる前に十分な安全措置を取ってください。飛行場での周りの人の安全に対する責任はあなたにあります。

飛行機を動作させる前に近くに電子レンジや無線LAN装置がないか確認してください。これらの装置は飛行機に搭載されている機器へ干渉を起こす可能性があります。

ラジコン飛行機に飛ばすためには関連する法規を順守する必要があります。

組み立て完了後も、すぐに確認できるようにこの説明書を手元に保管しておいてください。

初飛行では経験豊富な上級者から機体の状態の確認、調整についてアドバイスを受けることをおすすめします。

不適切に組み立て、調整された飛行機は非常に危険なものであることを常に念頭において下さい。

初心者は経験豊富な上級者からアドバイス、手助けを受けるべきで、単独でフライトしてはいけません。

この機体は .46- .55 サイズのエンジンを搭載するように設計されています。より大きなエンジンを搭載することは重大なトラブルを招く可能性があります。

⚠️WARNING

For correct assembly and best performance of the design, you should seek the assistance of an experienced RC pilot with assembly.

Assemble this model aircraft only in places out of children's reach.

Take enough safety precautions prior to operate this model. You are responsible for the safety of all the facilities and spectators at the airfield.

Before start-up you need to ensure that there are neither microwaves nor wireless-LAN systems or devices in operation for they might cause interferences.

You should abide by related State Radio Regulations.

Always keep this instruction manual ready at hand for quick reference, even after completing the assembly.

First-time flyers should seek the advice on pre-flight adjustments and assembly from experienced modelers

Always keep in mind that an improperly assembled or adjusted model is very dangerous!

Novice flyer should always be assisted by an experienced flyer and should never fly alone!

其他所需用品 (不包括在套件内) ITEMS REQUIRED FOR OPERATION (Not included in the kit.)
 キットの他にそろえる物 (別購入品)



注意: 关于下面列出设备的细节 (级别, 制造者等等), 请咨询你的模型商店。
 CAUTION: For details concerning the equipment listed below (size, maker, etc.), check with your hobby shop.
 下記商品のメカ、サイズ等は、販売店とご相談ください。

GP version

EP version

1 遥控设备
Radio Set
プロボセット

一台最少6通道的飞机用无线电设备 (5个舵机)。
 A minimal 6channels radio for airplanes
 (with 5pcs servos).

一台最少6通道的飞机用无线电设备 (4个舵机)。
 A minimal 4 channels radio for airplanes
 (with 4pcs servos).

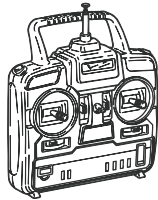

■ 舵机延长线--6根
 Servo extension cords----6pcs
 延長コード...6本



■ 8节干电池 (发射机用)
 8 AA-size Batteries (for TX)
 単3乾電池...8本 (送信機用)
 8 AA-size Batteries

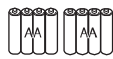

注意: 仅可以使用最少6通道的飞机专用遥控设备!
 (不可用其他遥控设备!)
警告 CAUTION: Only use a minimal 6channels radio for aircraft!
 (No other radio can be used!)
 空用 (飛行機用) のプロボセット (6チャンネル以上) を必ず
 使用してください。(空用以外使用禁止)

* 想获得更多关于遥控器的信息, 请参考遥控器说明书。
 For more information on the transmitter, kindly refer to the instruction
 manual of the transmitter.
 プロボの取扱いは、プロボに付属の説明書を参考にしてください。

2 动力系统
Power system
パワーシステム

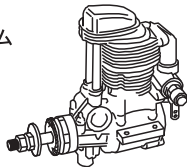

■ 两冲程 .46~.55
 2-stroke .46~.55

■ 四冲程 YS 53s
 4-stroke YS 53s

■ 消音器
 Muffler
 マフラー

■ 热火头
 Glow Plug
 フラグ



■ DUALSKY XM4255EA (KV520~620)
 双天XM4255EA外转子电机 (kv520~620)

■ 可调长度的
 电机安装支架
 Motor Mount

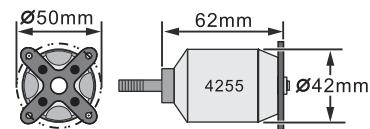

■ 6S 60安培以上的电调
 ESC: 6S 60A

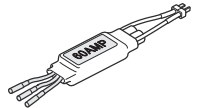

3 螺旋桨, 桨帽
燃料、バッテリー、
充電器
Fuel, Battery,
Charger

■ 螺旋桨
 GP D12 X P6~7

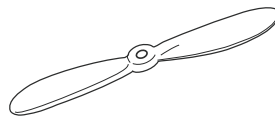

EP D13-15 X P7~8

■ 桨帽
 Spinner
 スピナー



57mm (2-1/4")



所购买的螺旋桨必须适合发动机或者电动机。
 Purchase a propeller that will match your engine and motor.
警告 ご使用になるエンジン・モーターに合ったサイズをお買い求めください。

4 燃料、电池、
充电器
Fuel, Battery,
Charger
燃料、バッテリー、
充電器

■ 模型专用燃料
 Glow engine fuel only
 グロー燃料



■ 接收机电池
 Battery for Rx
 Rx用バッテリー

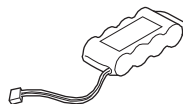

■ 点火器
 Ignition



■ 燃料泵
 Fuel Pump

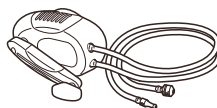

■ 启动器
 Engine Starter
 エンジン始動用スターター

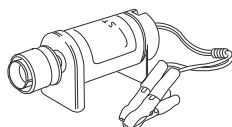

■ 启动器电瓶
 12V Battery
 (for starter)

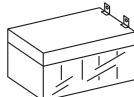

■ 动力电池: 18.5V 5000mAh
 Batter: 18.5V 5000mAh

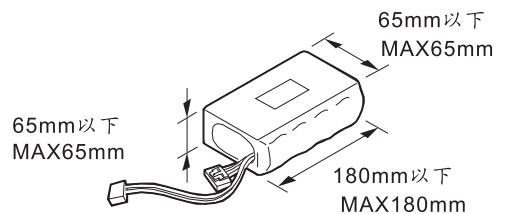

■ 充电器
 Charger

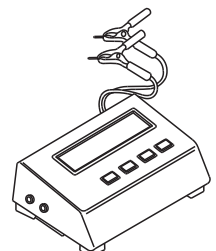

组装所需的基本工具(另外购买) TOOLS REQUIRED (Purchase separately!) 組立に必要な工具(別購入品)

■ 美工刀
Sharp Hobby Knife
カッターナイフ



■ 剪刀
Scissors
ハサミ

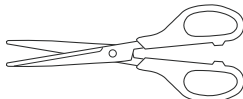

■ 锥子 Awl キリ



■ ニッパー
Wire Cutters
剪线钳

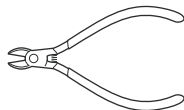

■ 尖嘴钳
Needle Nose Pliers
ラジオペンチ

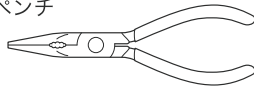

■ 钻头 Drill, Handgrinder
ドリル、リユーターなど
(1.5mm、1.8mm、2mm、3mm、5.2mm)

■ 螺丝刀(大、中、小)
screwdrivers (sizes: L, M, S)
+ドライバー(大、中、小)



■ 螺丝胶(中强度)
ネジロック剤
Screw Cement



■ 六角扳手(1.5、2、2.5、3mm)
Hex Wrench 六角レンチ

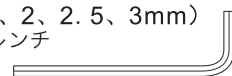

说明书指示符号的含义:

取扱説明書全体で使用される記号は、含み:

SYMBOLS USED THROUGHOUT THE INSTRUCTION MANUAL, COMPRISE :



使用环氧树脂胶粘接
エポキシ接着剤を適用します
Apply epoxy glue



左右对称组装
対称アセンブリ
Left and right Symmetrical assembly



切去阴影部分
カット網掛けカバー
Cut off shaded portion



使用瞬间粘合剂
瞬間接着剤を使用してください
Apply instant glue



上下对称组装
上部と下部の左右対称アセンブリ
top and bottom symmetrical assembly



剪去多余部分
カットオフ過剰
Cut off excess



按照指定顺序装配
指定された順序で組み立て
Assemble in the specified order



相同方法组装多个
同じ複数の組立方法
Assemble as many times as specified



需要注意这里
ここに細心の注意を払います
Pay close attention here



按照指示钻孔
指示掘削に従ってください
Follow the instructions drilling



需要另外购买
別途購入する必要があります
Need to be purchased separately



确保组装,并且完成后可活动
確認は、組み立て後に回転させることができます
Ensure smooth mon-binding movement while assembling



重要注意事項,不要忽略此符号!
重要な注意、この表示を無視しないでください!
Important note, Do not ignore this symbol!

组装前请注意 組み立て前にご注意下さい BEFORE YOU BEGIN

■ 组装前请仔细阅读说明书,它会给您全面详细的指导。如果您是第一次接触飞机模型的人士,应在有经验人士的正确指导下组装。

あなたが開始する前に、取扱説明書をお読みください。それは詳細にあなたの全体的な指示を与えます。

あなたが初めてであればチラシ、経験豊富なモデラーの支援を受けて、このモデルを組み立ててください。

Read through the manual before you begin. It will give you overall instructions in details. If you are first-time flyer, please assemble this model with assistance of an experienced modeler.

■ 确认全部零件,如果损坏或缺少,请及时和经销商联系。

すべての部品を確認してください。あなたが見つけた場合、任意の欠陥または欠落している部分があります時間内にお近くの代理店にお問い合わせください。

Check all parts. If you find out there is any defective or missing parts, contact your local distributors in time.

■ 由于气候、温度和湿度的变化,模型的蒙皮可能会出现松弛的现象,您可以用包有一层棉布的电烫斗重新将蒙皮烫平,但要注意温度不可太高。

ARFモデルのプリ覆われたフィルムが原因気候、湿度の変動とにシワあり温度。あなたは映画を滑らかに布で覆われた鉄を使用することができます。低い設定に鉄を設定し、あまりにも多くの熱が損傷する恐れがあります。

The pre-covered film on ARF models may wrinkle due to variations of climate, humidity and temperature. You can use an iron covered with a cloth to smooth the film. Set the iron to a low setting, too much heat may cause damage.

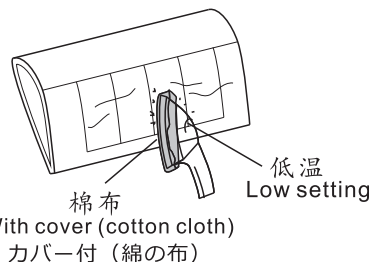

套材内容 KIT CONTENTS

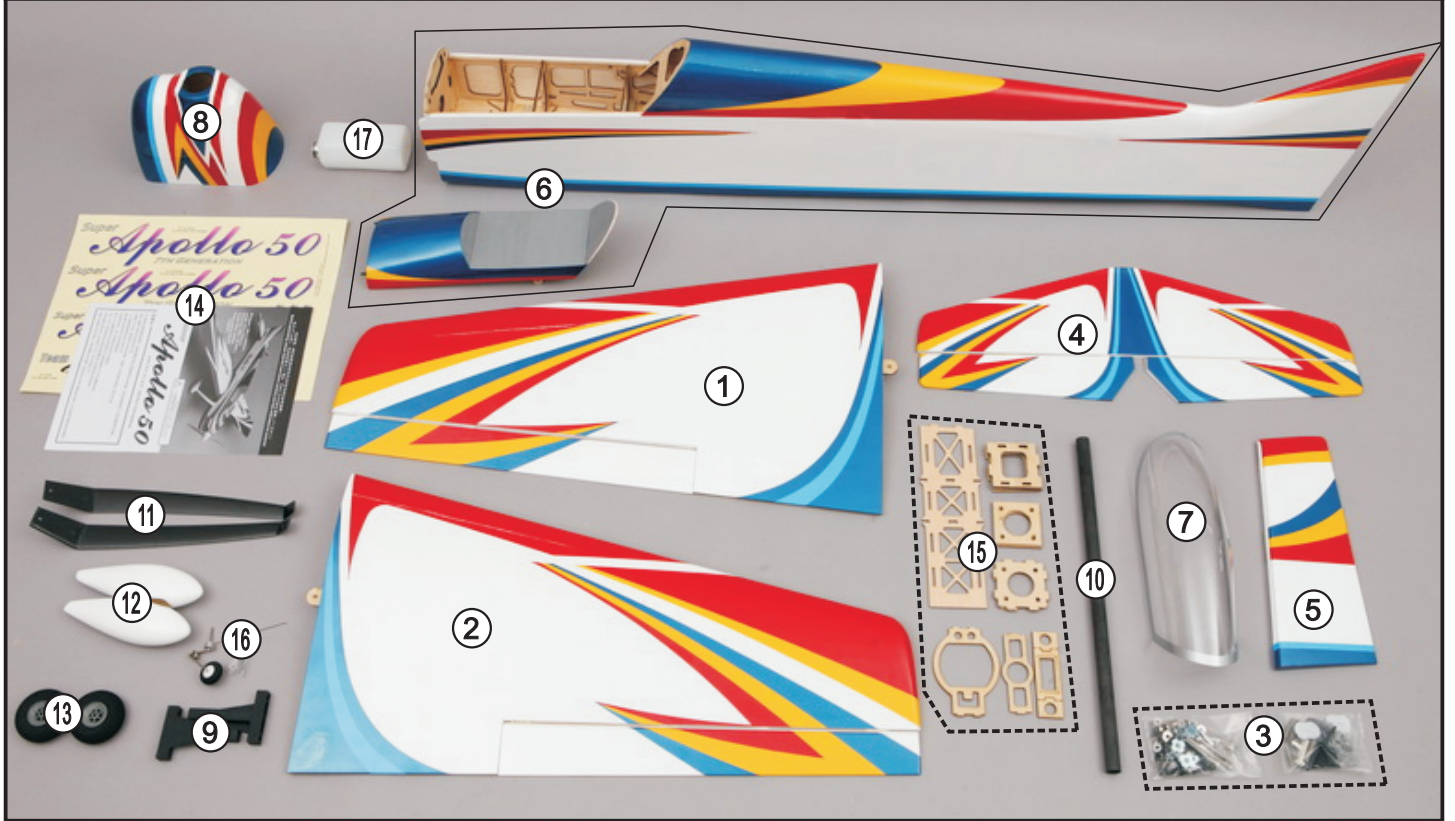

- 1, 2, 机翼 / Main Wing
- 3, 硬件/Hardware
- 4, 水平尾翼/Horizontal tail Wing
- 5, 方向舵/Rudder
- 6, 机身/Fuselage
- 7, 座舱罩/Canopy

- 8, 机头罩/Cowl
- 9, 发动机架/Engine Mount
- 10, 机翼连接管/Wing Tube
- 11, 主起落架/Landing Gear
- 12, 轮罩/Wheel Pants

- 13, 主轮/Main Wheel
- 14, 贴纸/Decal
- 15, 层板配件/plywood parts
- 16, 尾起落架/Tire Gear
- 17, 油箱/Fuel Tank

机翼 Wing GP & EP

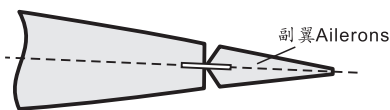

副翼Ailerons



请将机翼和副翼的中心线对中
Align the center line of wing with ailerons



X8

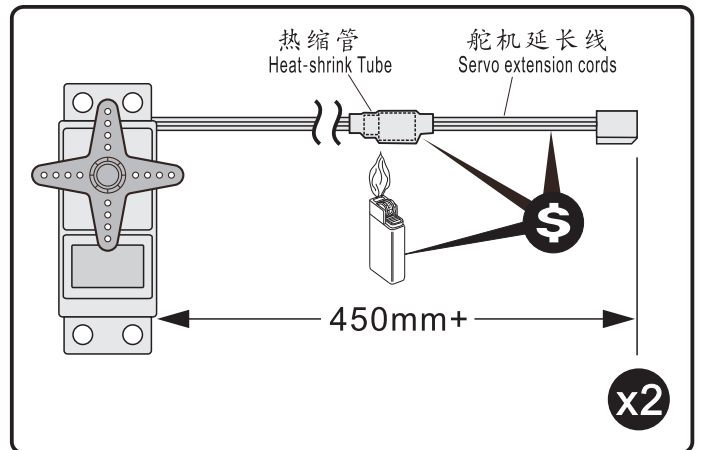
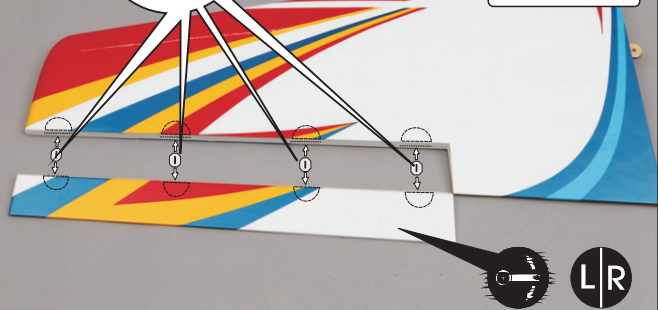

副翼舵机 Aileron Servo GP & EP

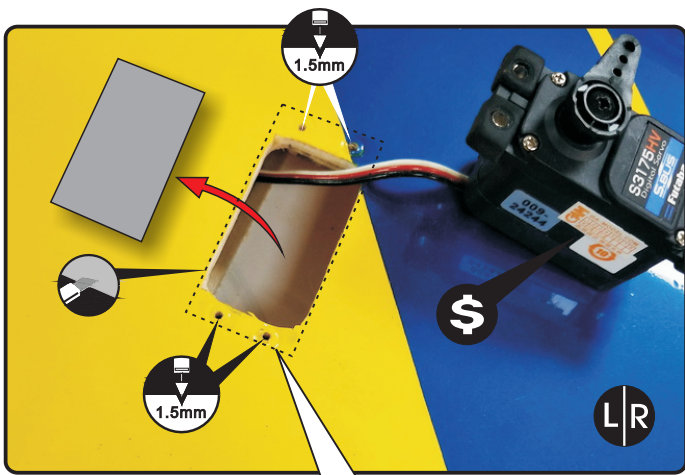

我们推荐使用Futaba s3175舵机，
如果使用标准舵机，请将舵机口扩大。

We recommend using the Futaba a3175 servo.
Otherwise, a standard servo requires the servo
port to be cut larger.

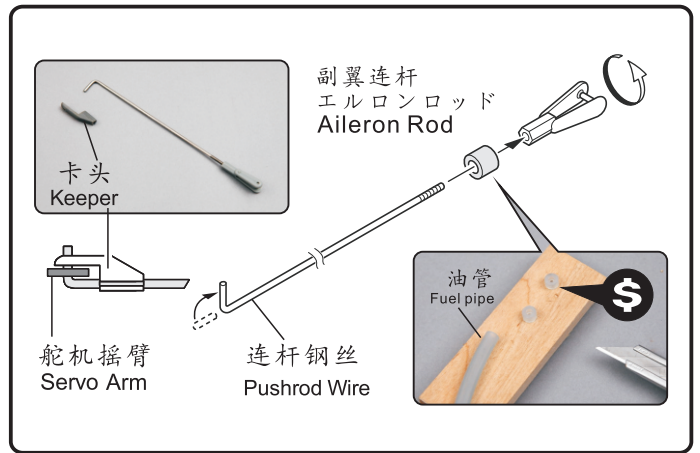
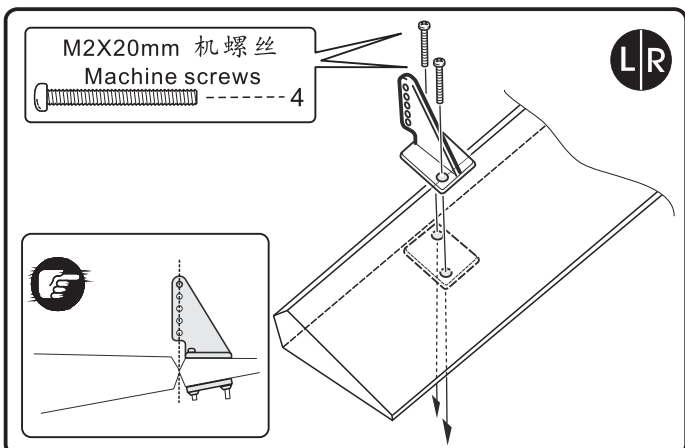
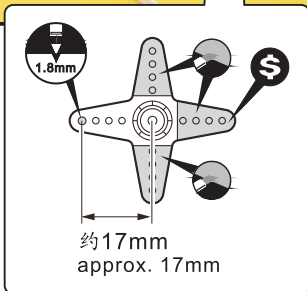
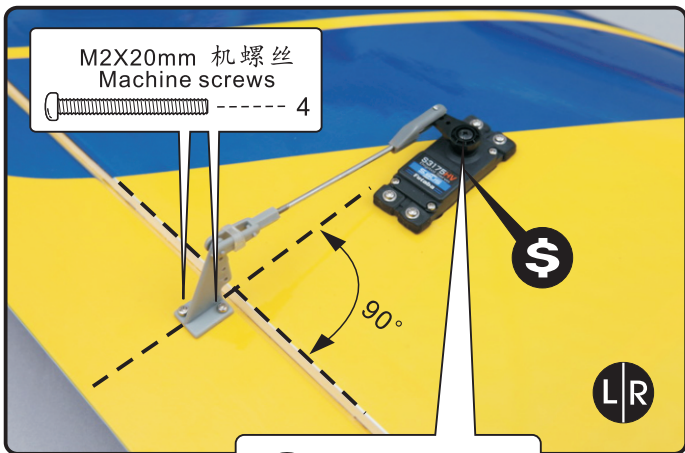

机翼定位销 Wing Positioning pin GP & EP

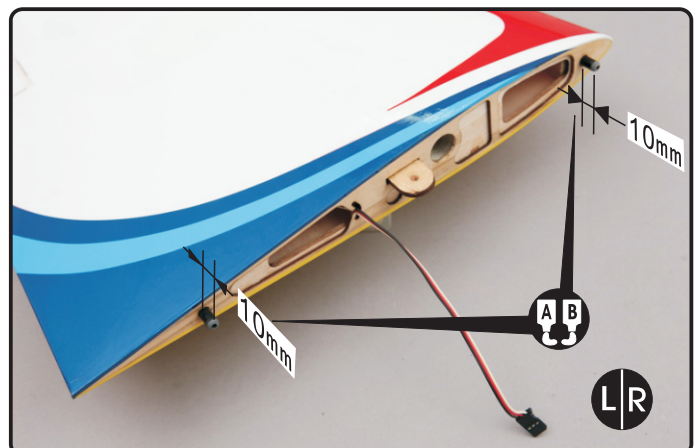
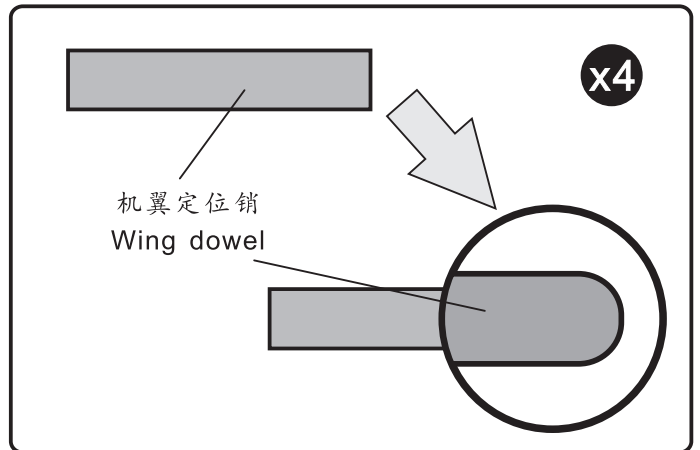

机身 尾翼 Fuselage Tail wing GP & EP

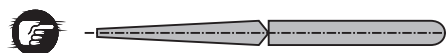
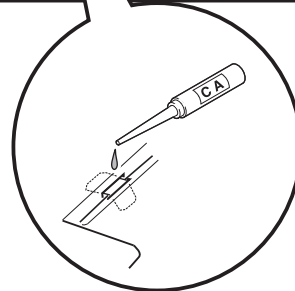
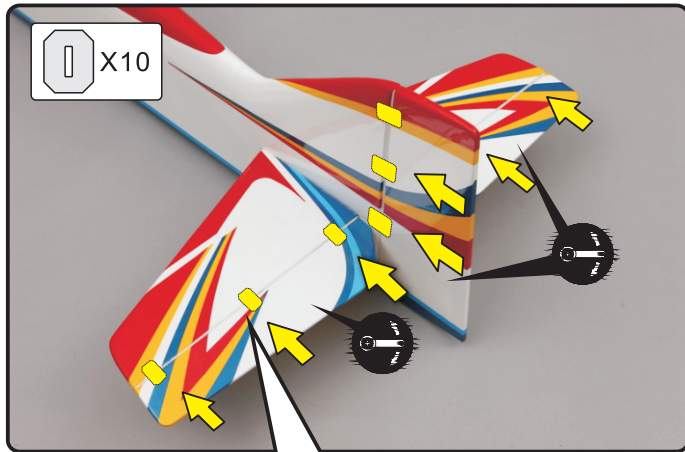
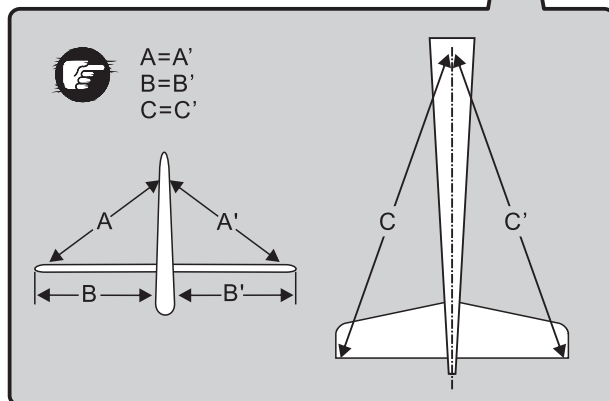
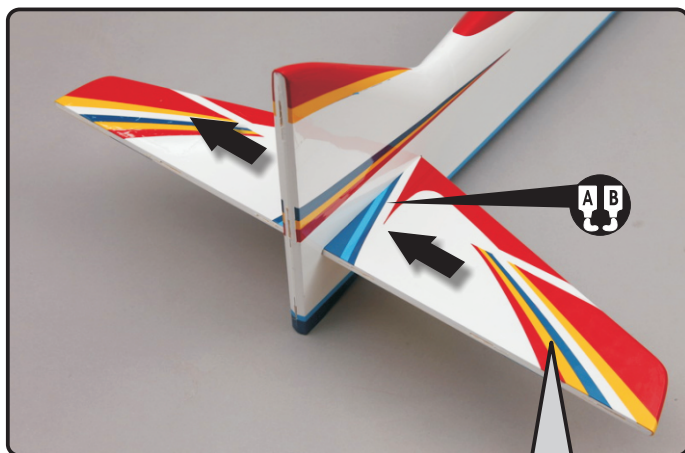
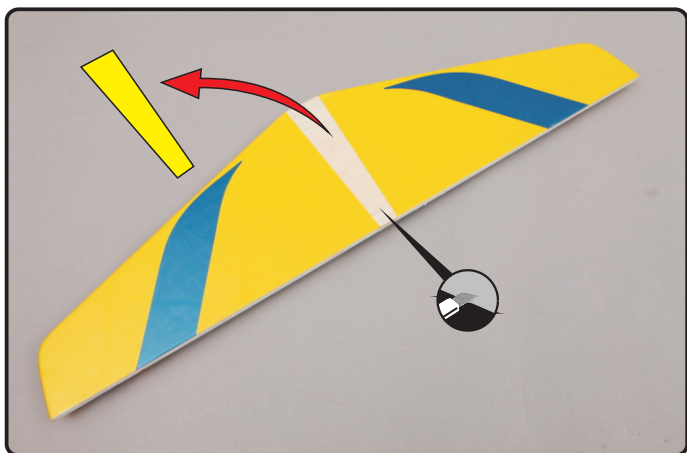
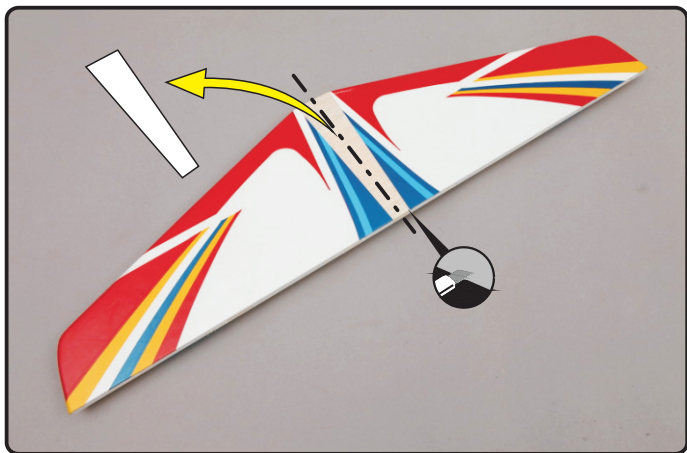
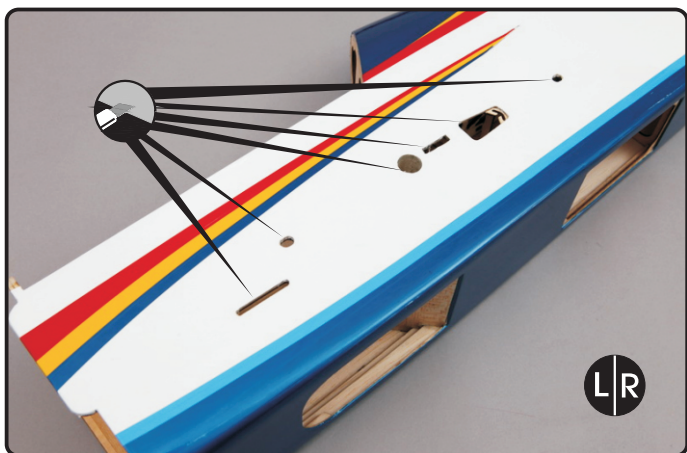

请将水平尾翼安定面和升降舵的中心线对正。
水平尾翼安定面と中心線の位置合わせのエレベーターにしてください。
Align the center line of
Horizontal stabilizer with elevator

起落架 Landing Gear GP & EP

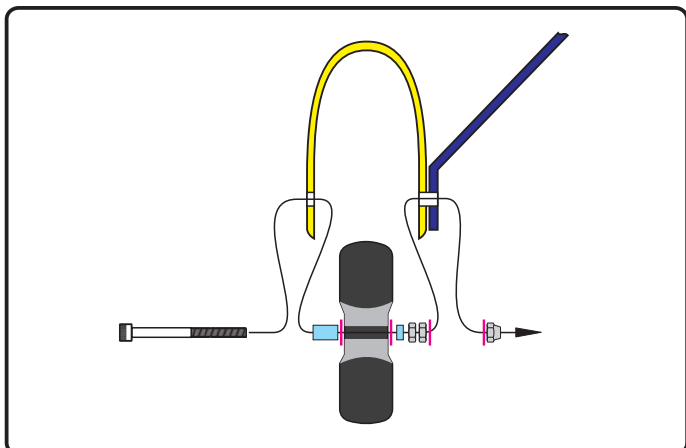
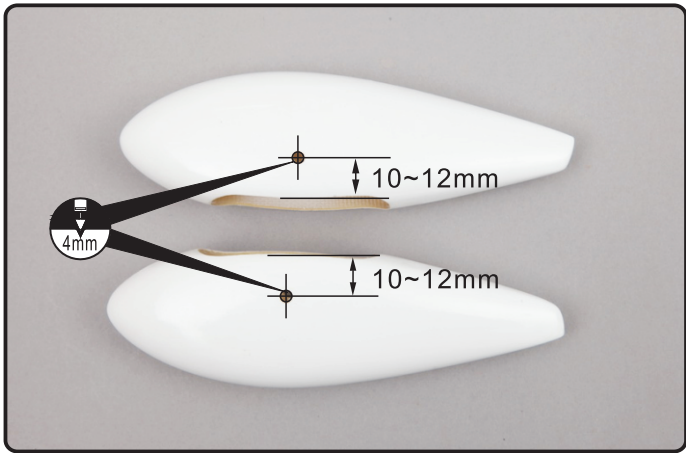
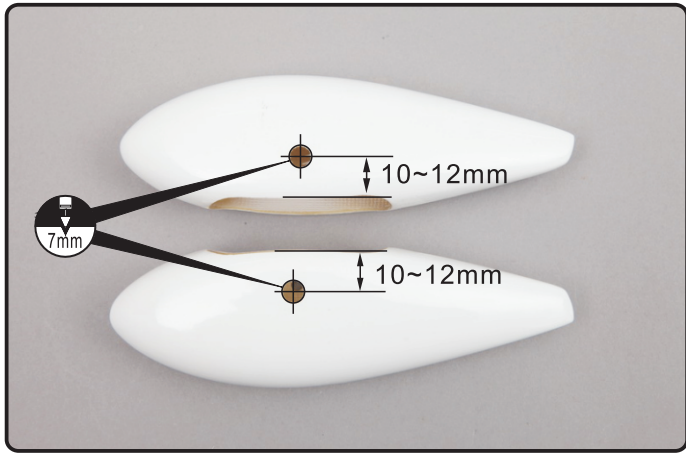
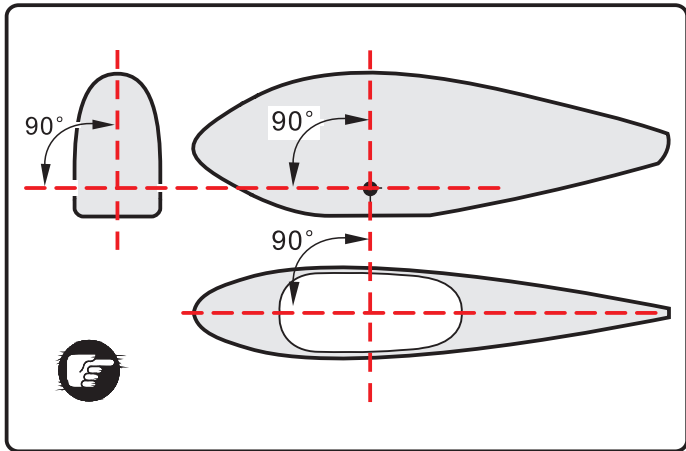

- M4X40mm 机螺丝 Machine screws ----- 2
- M4 螺母 Nut ----- 4
- M4 自锁螺母 Lock Nut ----- 2
- 4mm 平垫片 Flat washer ----- 8

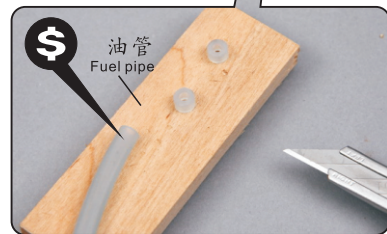
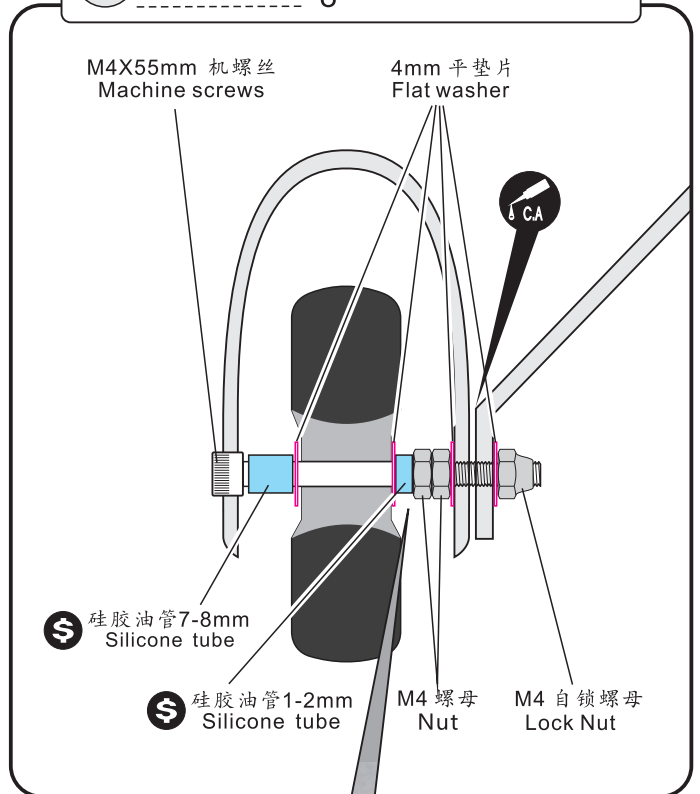

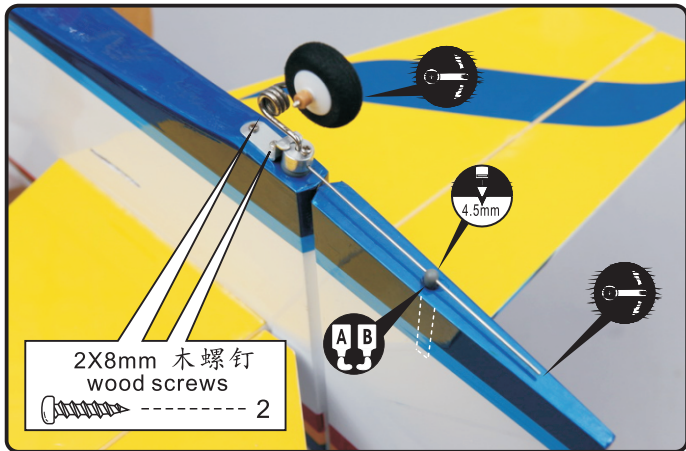
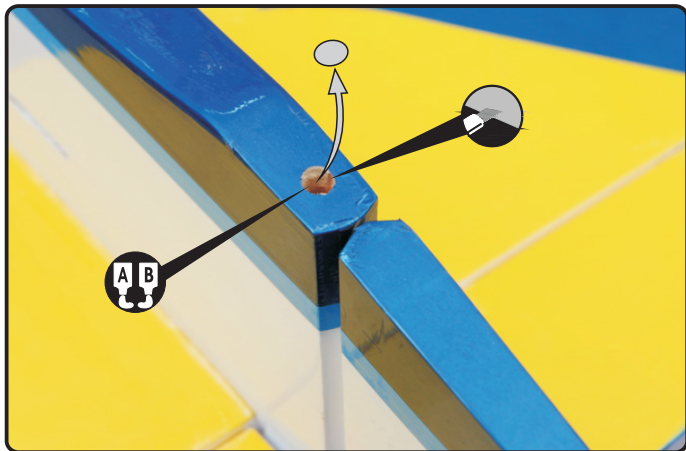
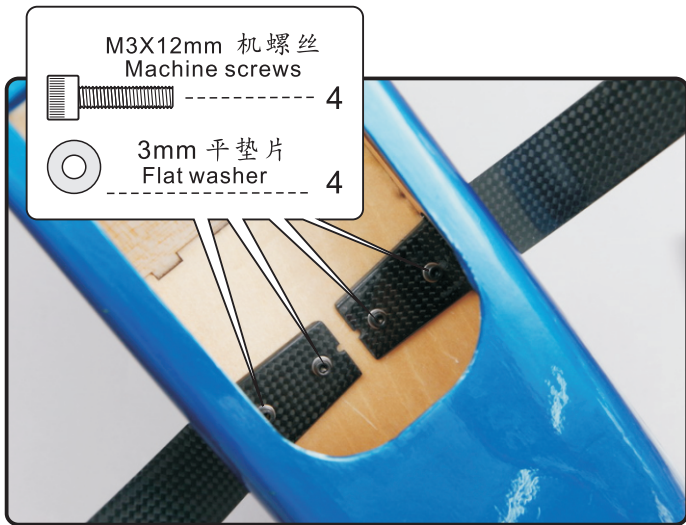

连杆 Connecting rod GP & EP

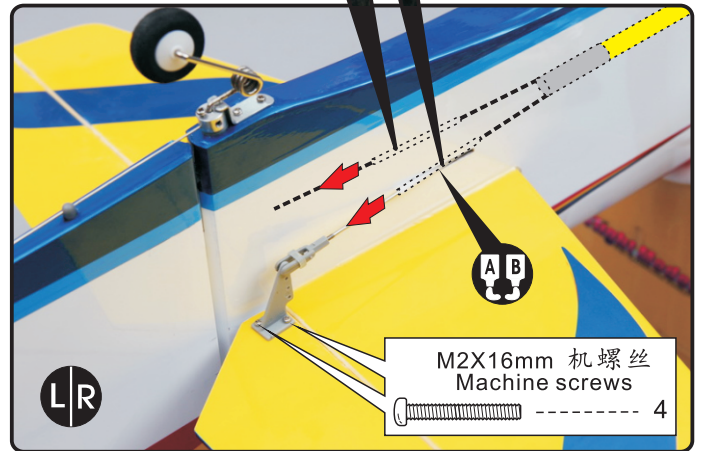
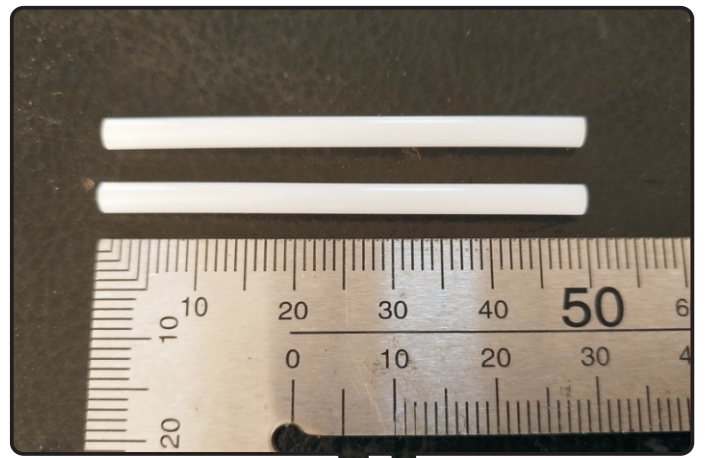
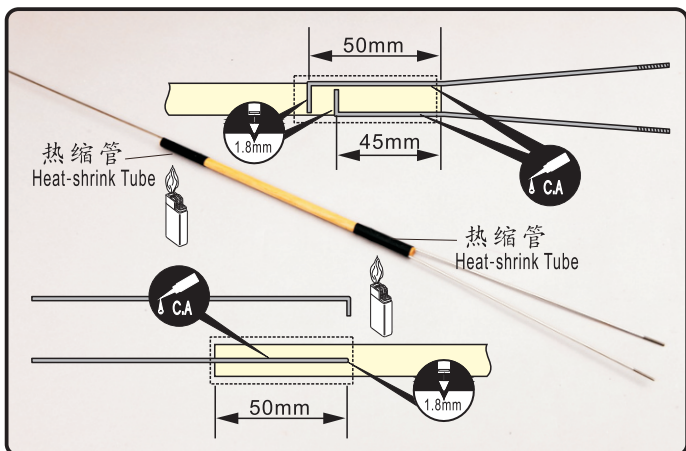

方向舵舵机 Rudder servo GP & EP



电机支架 Motor Mount EP version only

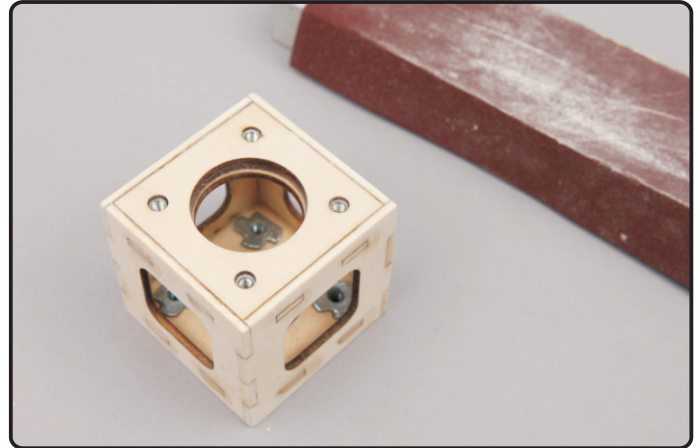
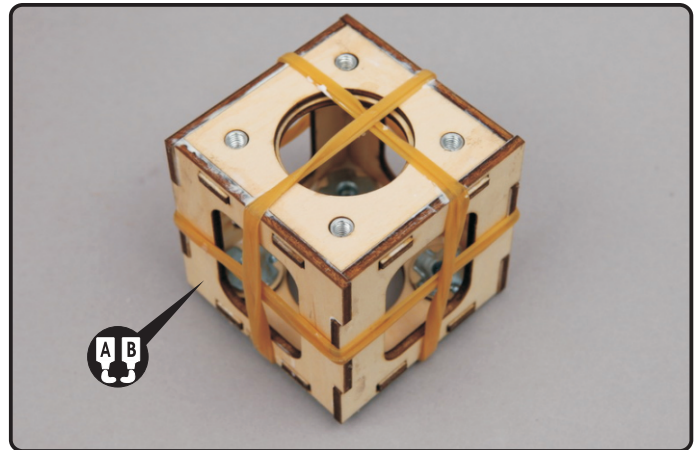
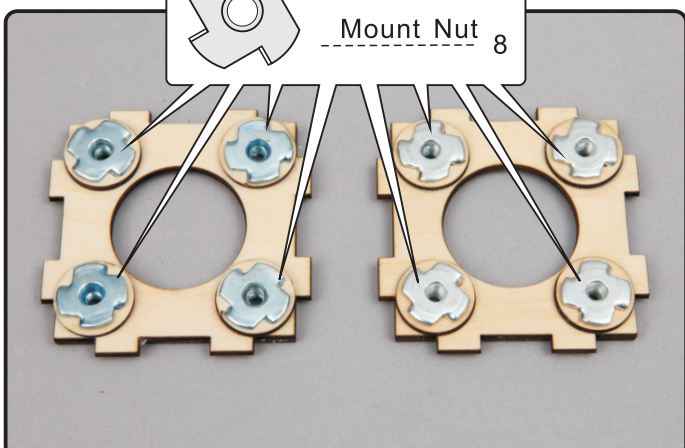
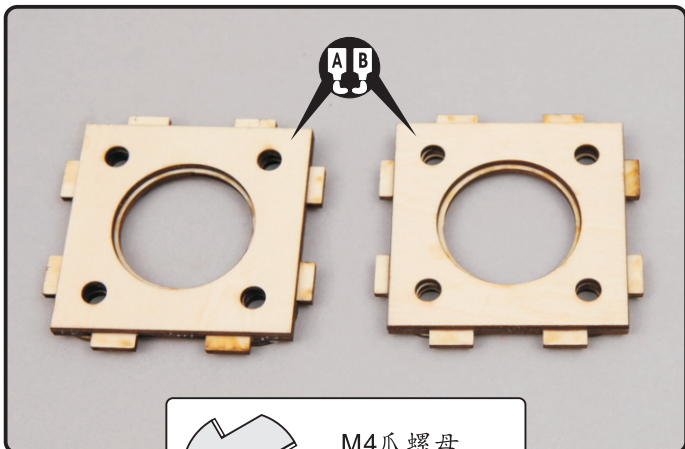
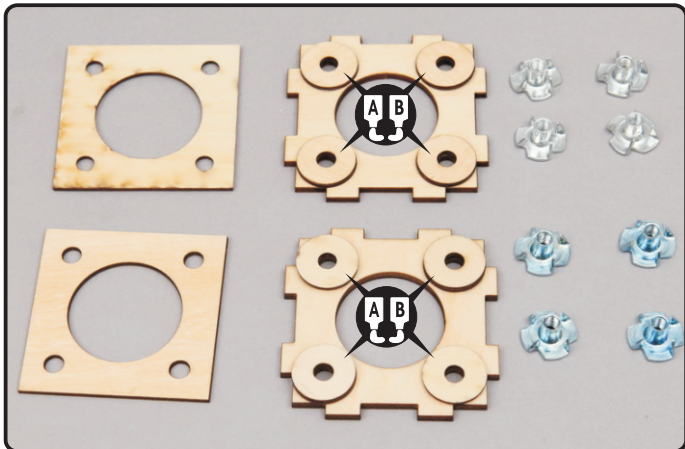
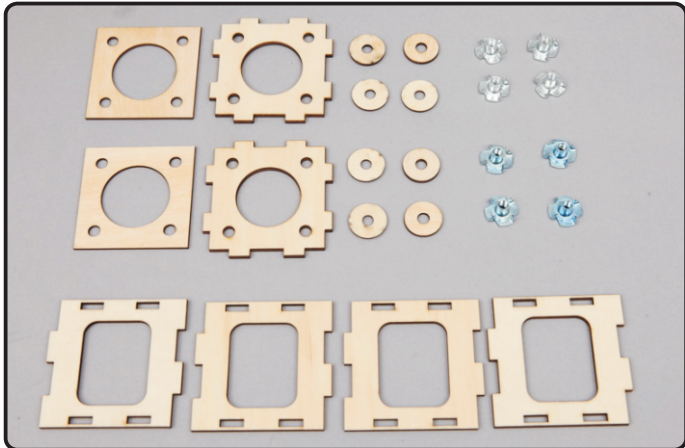

电机 Motor EP version only

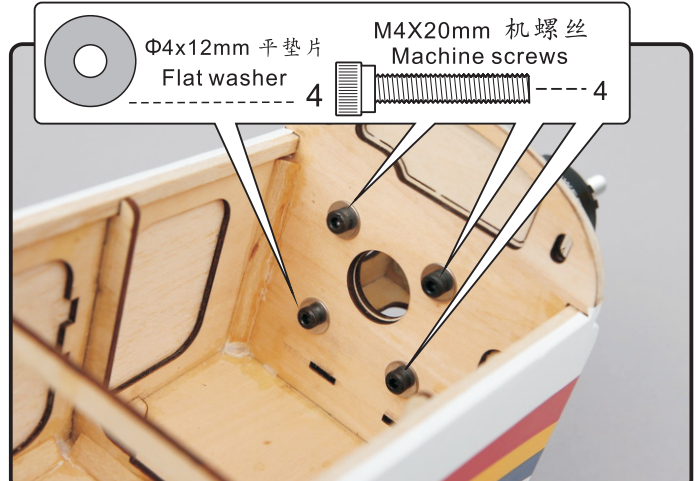
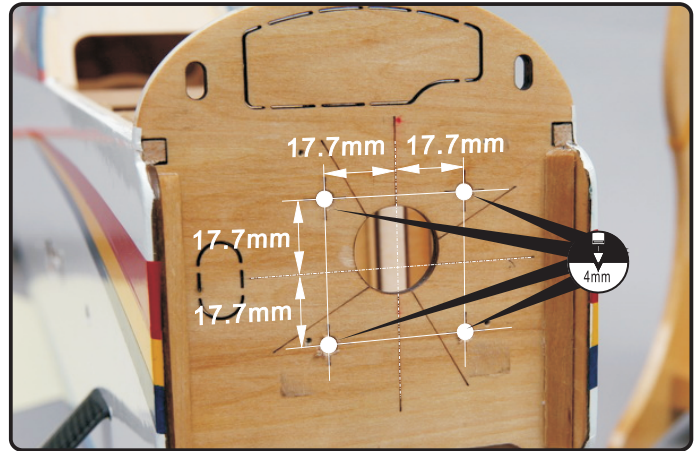

M4X16mm 机螺丝
Machine screws



--- 4

推荐使用:
DUALSKY 双天
XM4255EA电机

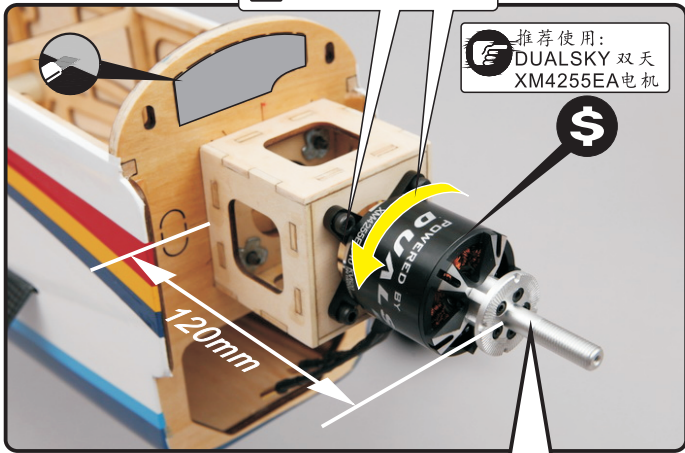

遇到电机反转时, 请将任意两根连接线对调链接。
When rotating clock wise, charge the connection of 2 wires.
逆に回る時は、モーターコード3本のうち、2本を外し、入れ替えて再接続。

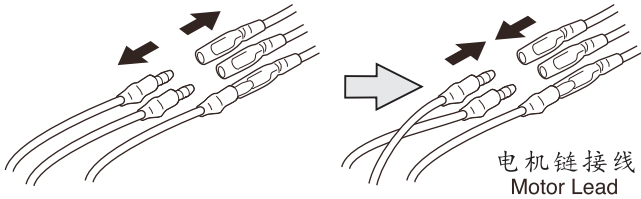

电子调速器支架 ESC Mount EP version only

电调支架 ESC MOUNT

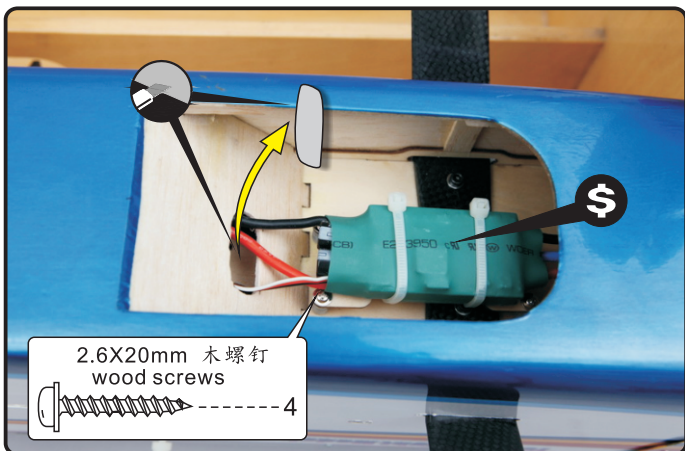

2.6X20mm 木螺钉
wood screws

--- 4

锂电池支架 Lipo Battery Mount EP version only

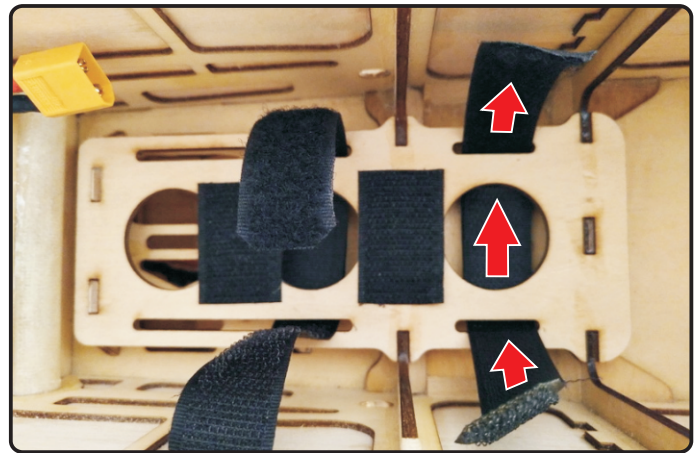
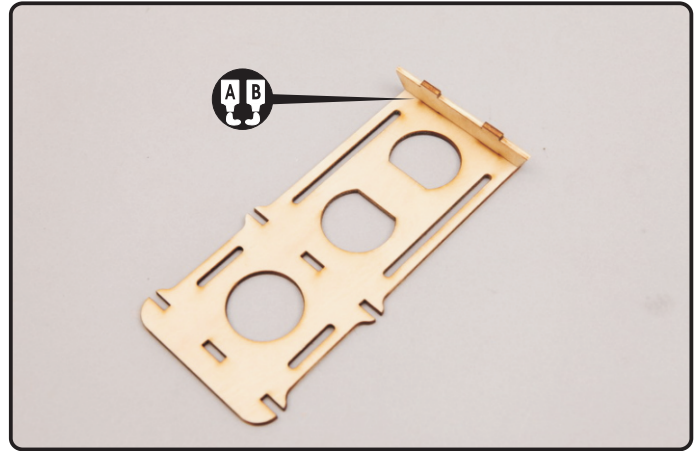

EP
version

电动机版本。
For electric model version.

➔ P13

发动机动力系统 ENGINE GP version only

两冲程发动机 Two-stroke engine

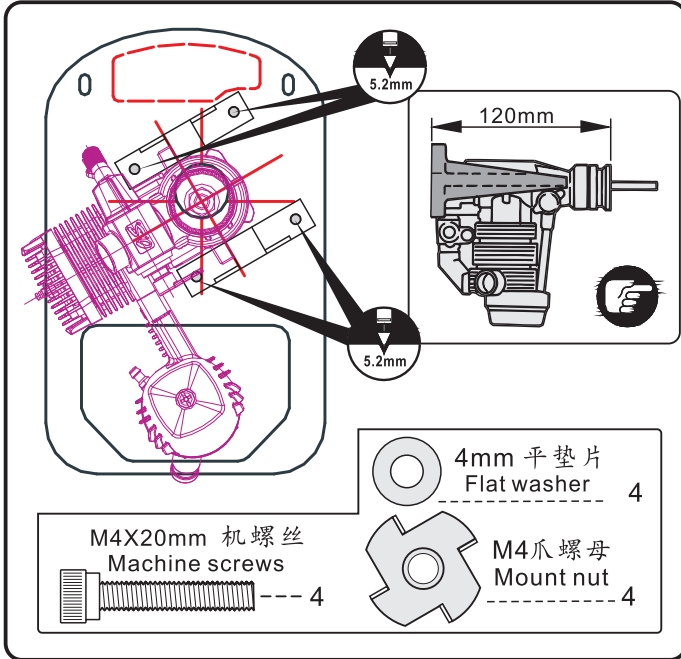

除非使用YS发动机，
否则，请将油箱安装在机身前面。
Unless a YS engine is used,
install the fuel tank towards
the front of the fuselage.



警告
Warning!

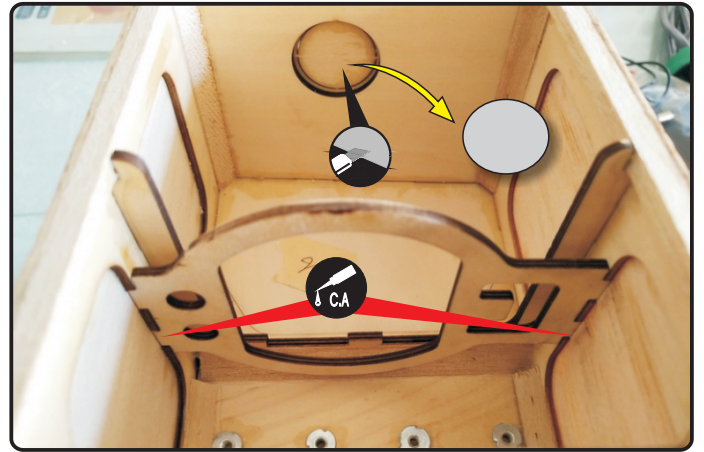
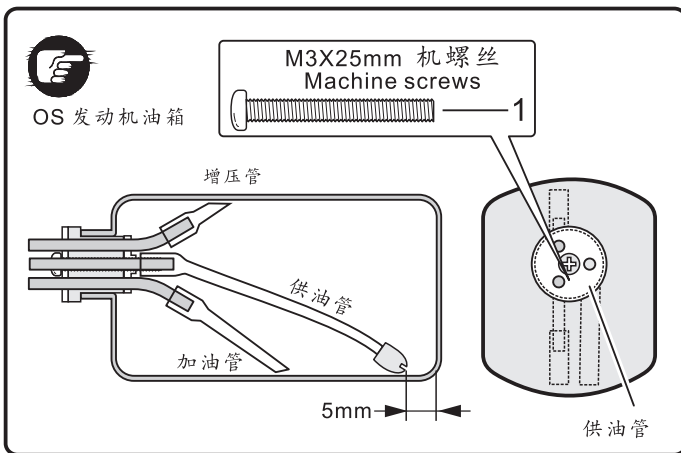

YS FZ53S 发动机 YS engine

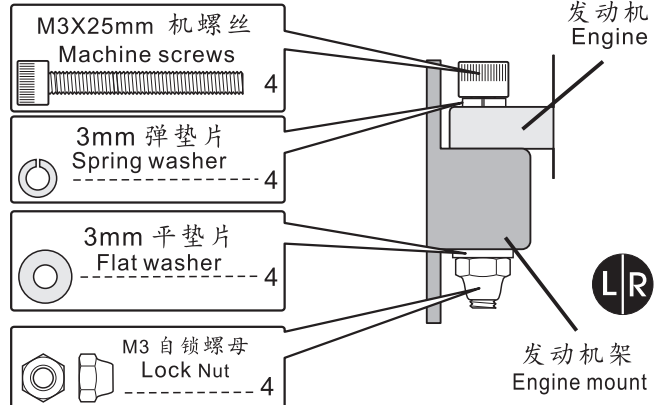
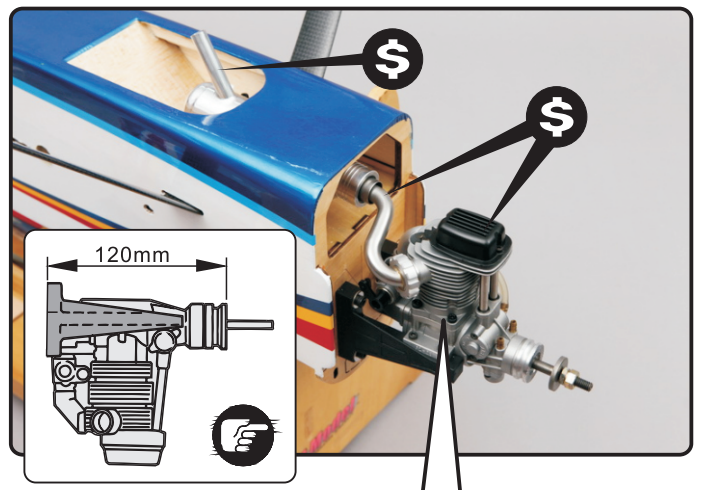

YS FZ53S 发动机 YS engine

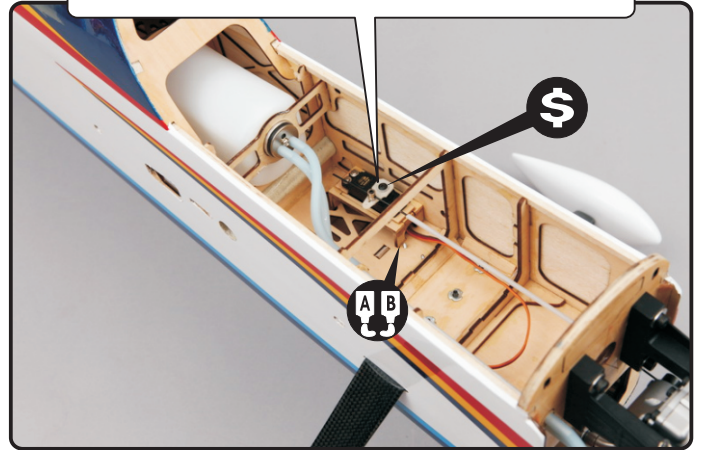
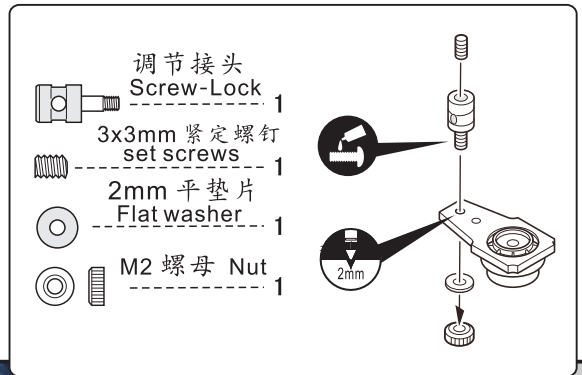
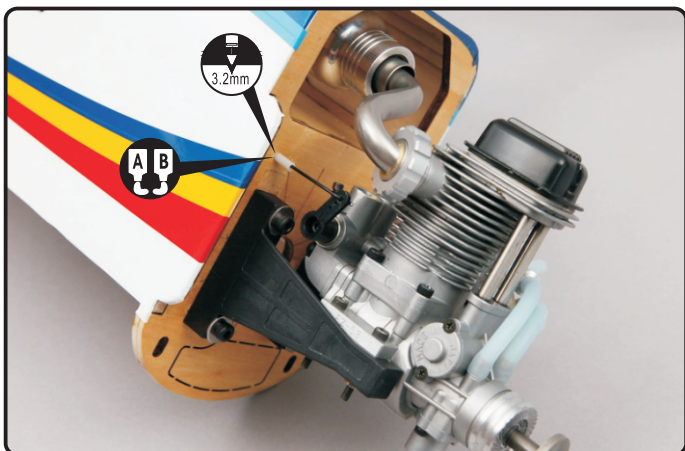
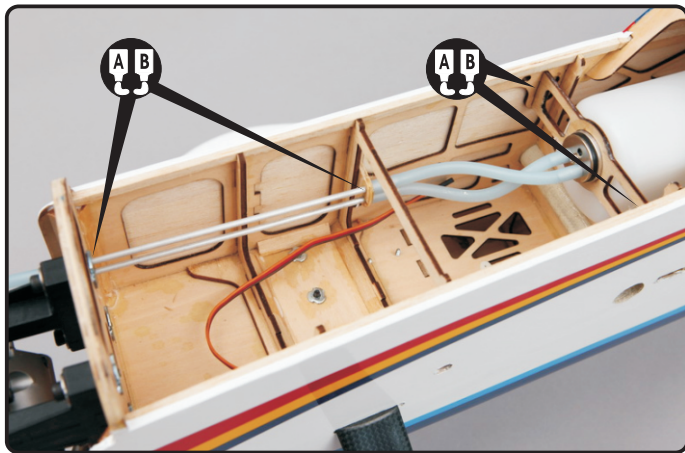
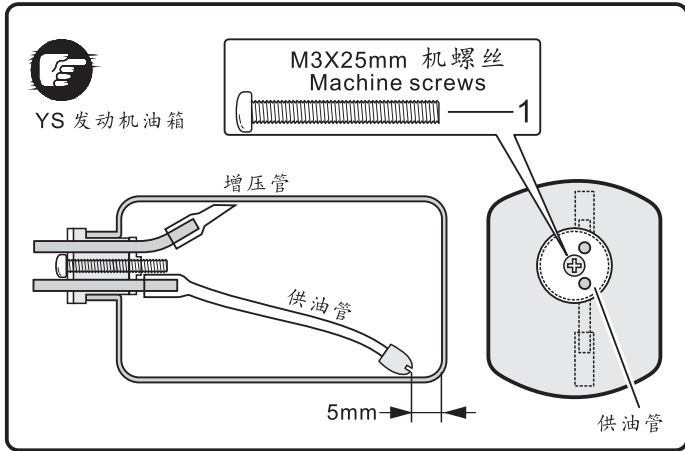

机翼 Wing GP & EP

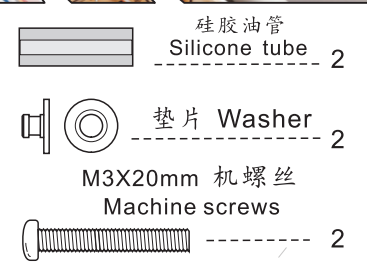

舱盖 Cabin Cover GP & EP

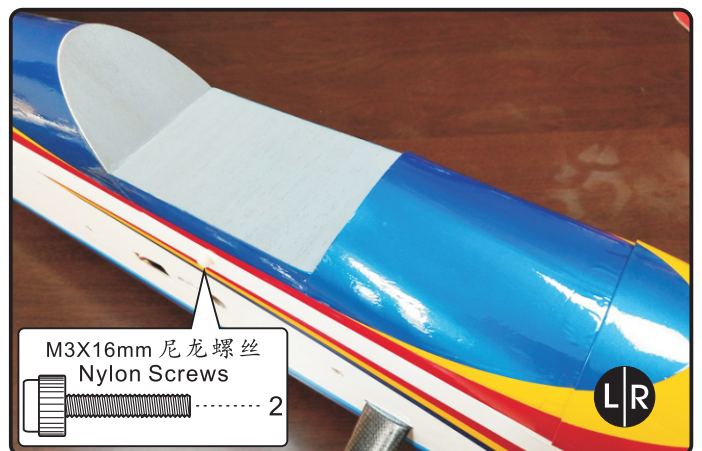

驾驶舱罩 Canopy GP & EP

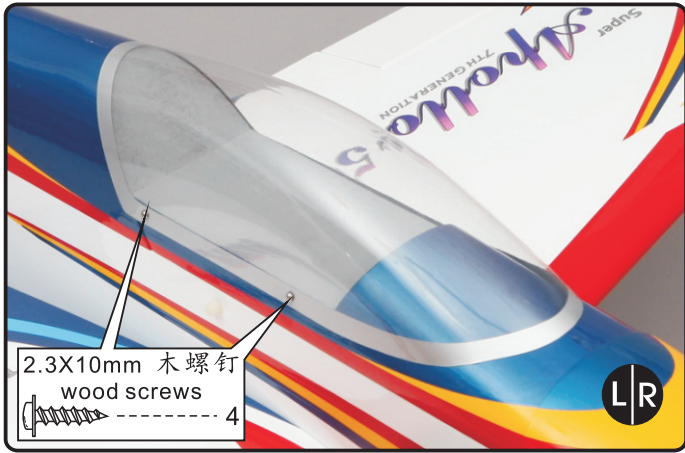

机头罩 Cowling GP & EP

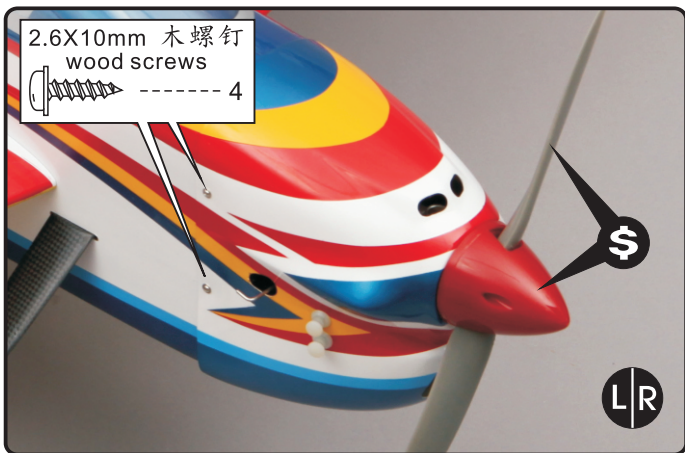

升降舵舵机 Elevator Servo GP & EP

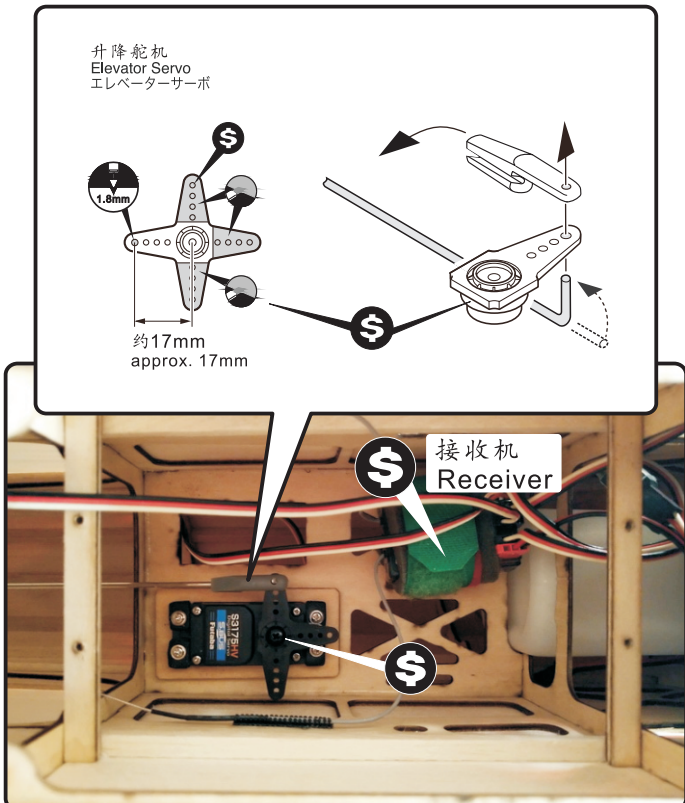

接收机电池 Receiver Battery GP & EP

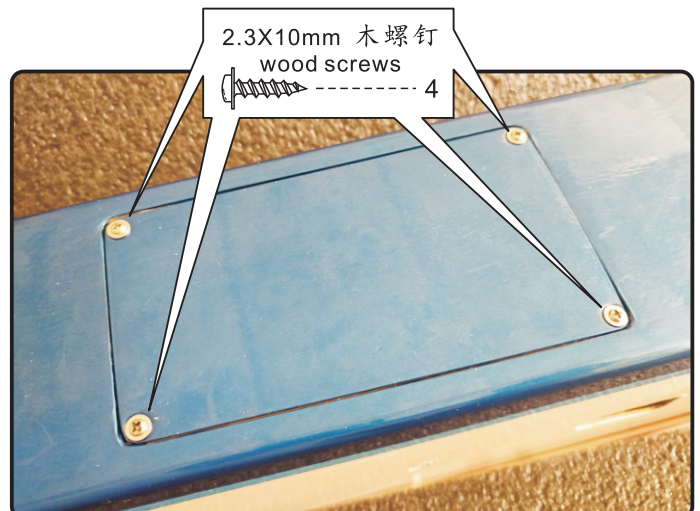
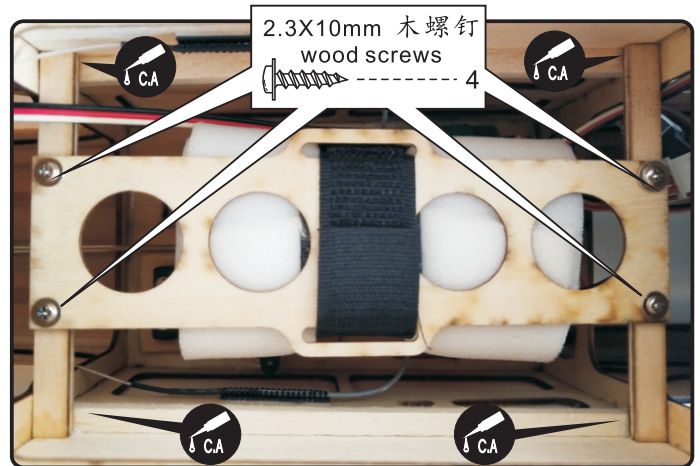
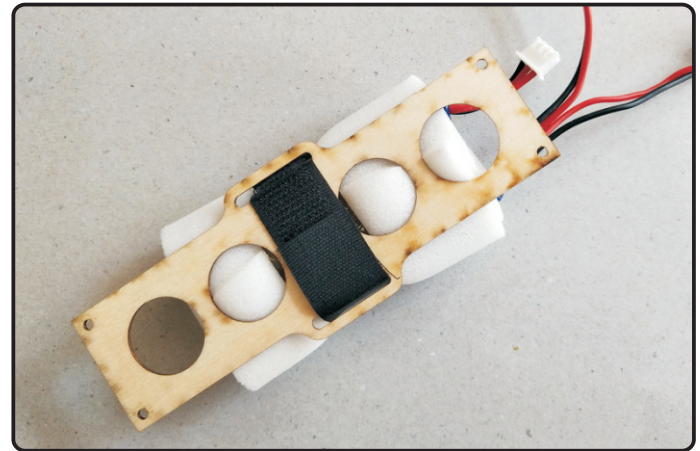
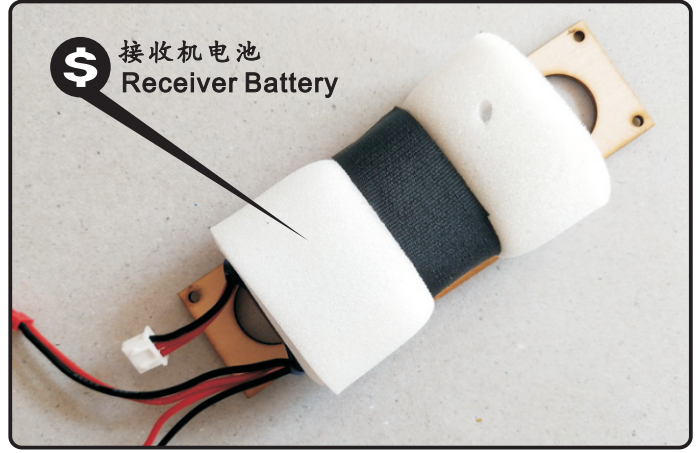

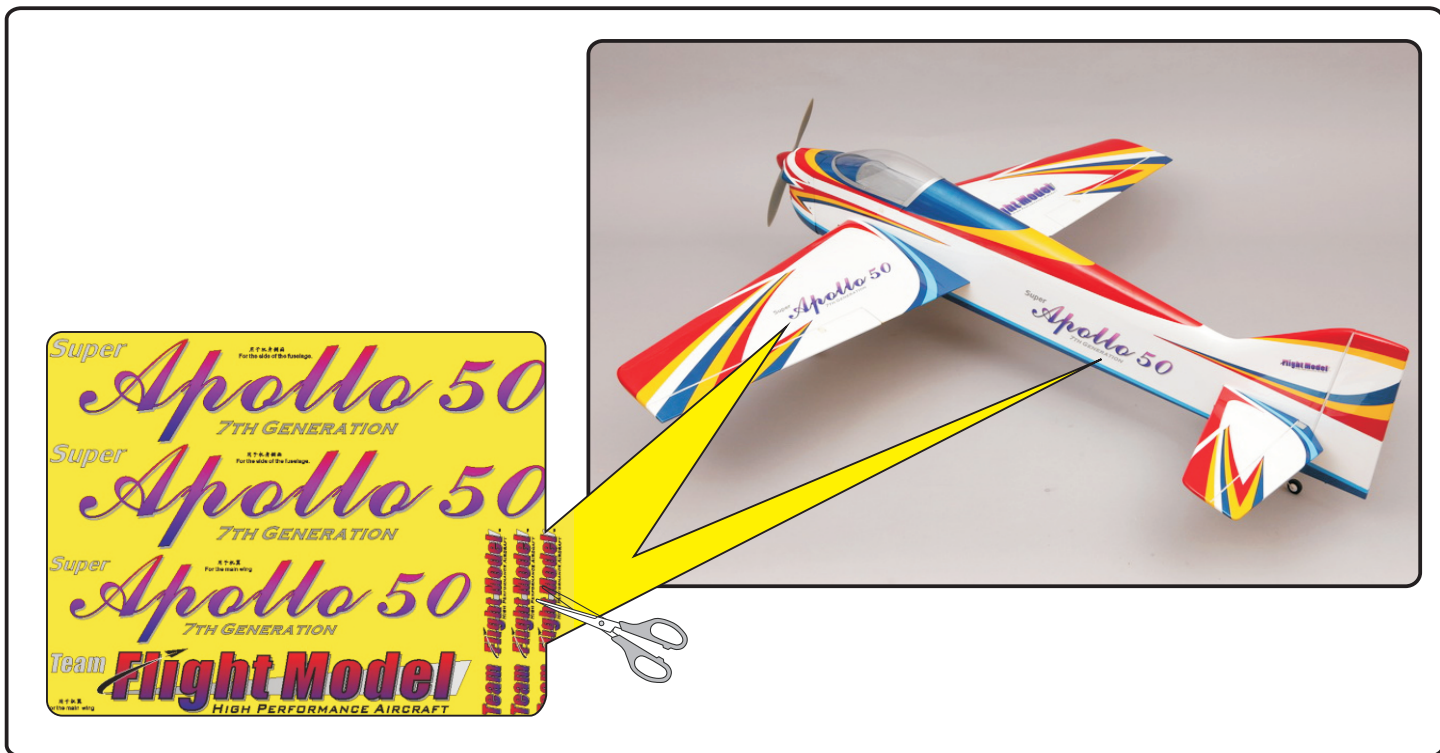

舵角

Control Surface Movement GP & EP

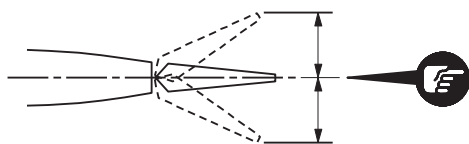

	小舵角 Low Rate	大舵角 High Rate
升降舵(外侧) Elevator	12mm	13mm
方向舵(底部) Rudder	55mm	55mm
副翼(内侧) Aileron	11mm	12mm



重心位置 C.G.position

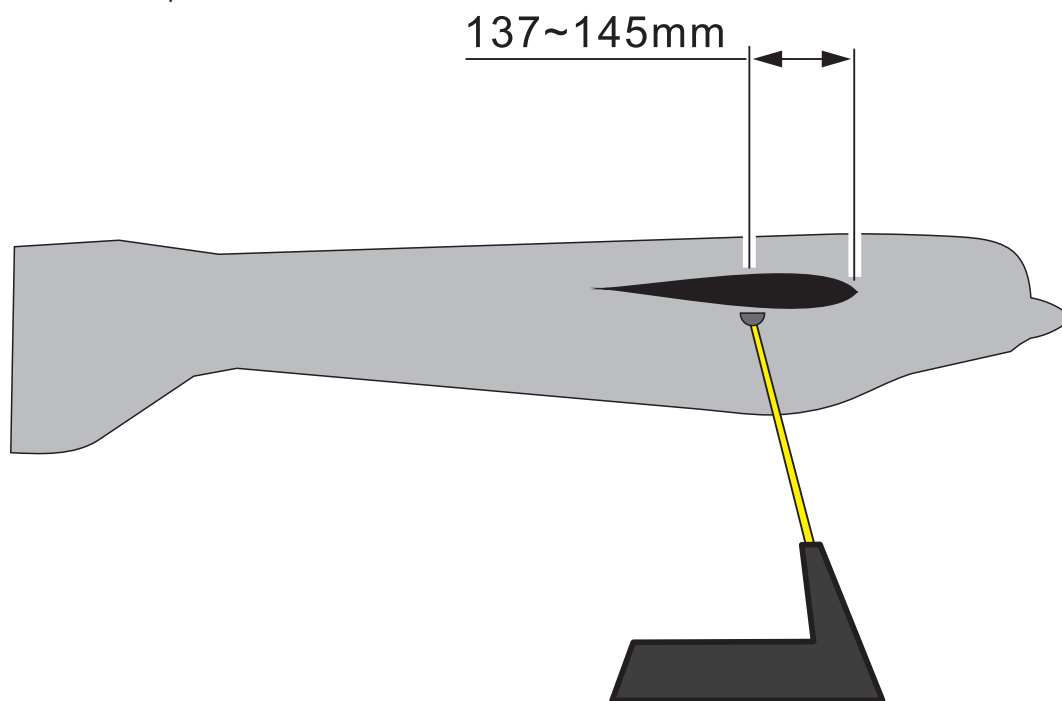

调整接收机和其他设备的前后位置，来达到指定重心位置。

受信機と他の機器の位置を調整し、指定された場所を達成するための重心。

In order to obtain the C.G. specified, reposition the receiver and other equipment.

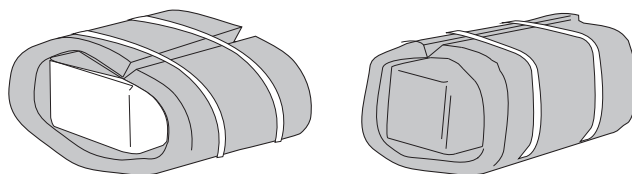

如果不能满足重心要求，请配重。

重心が要件を満たしていない場合は、カウンタウエイトください。

Use weights if the C.G. cannot be not obtained.



务必在飞行前确认正确重心位置。

如果重心位置不正确，你将失去对飞机控制，而导致事故！

飛行前の重心の正確な位置を確認してください。

重心位置が間違っている場合は、事故につながった航空機の制御を失うこととなります！

Do not fly before confirming the correct location of the C.G.

If the C.G. is incorrect, you will lose control of your airplane which leads to accidents!

Flight Model™
HIGH PERFORMANCE AIRCRAFT

珠海飞翔模型有限公司
Zhuhai Flight Model Co., Ltd.

电邮 (Email): zhflightmodel@163.com 电话 (tel): 86-756-8815300 传真 (fax): 86-756-8815600

地址: 广东省, 珠海市, 香洲区, 南屏北山工业区, 南牌坊街6号 邮编: 519060

Address: No.6 Nanpaifang stertr, Beishan Industry Area, Nanping, Zhuhai, Guangdong, China